



■ TSK



Описание. Круглый потолочный диффузор TSK используется в системе приточно-вытяжной вентиляции в помещениях различного назначения. Возможна комплектация камерой статического давления (КСД/КСР).

Корпус диффузора состоит из впускного конуса с соединительной муфтой и регулируемой перфорированной панели. Лицевая панель является съемной - такая конструкция облегчает доступ к воздуховоду или камере.

Диффузоры TSK обладают высокой степенью эжекции, что делает возможной максимальную разницу температур для охлажденного воздуха ΔT 12 °С.

Поставляется в следующих диаметрах: $\varnothing 100$, $\varnothing 125$, $\varnothing 160$, $\varnothing 200$, $\varnothing 250$, $\varnothing 315$.

Диффузор устанавливается непосредственно в воздуховод или посредством камеры статического давления. Если монтаж производится к камере, то длина прямого воздуховода до камеры должна составлять не менее 4-х диаметров воздуховода.

Материалы изготовления. Диффузоры изготавливаются из оцинкованной листовой стали толщиной 0,9 мм и по умолчанию покрываются полимерной порошковой краской белого цвета RAL 9016M (матовая). По запросу возможна окраска в любой цвет по международной шкале RAL. Камера статического давления по умолчанию поставляется без покрытия. По запросу возможна окраска в любой цвет по международной шкале RAL как диффузора, так и камеры.

Габаритно-посадочные размеры диффузора TSK

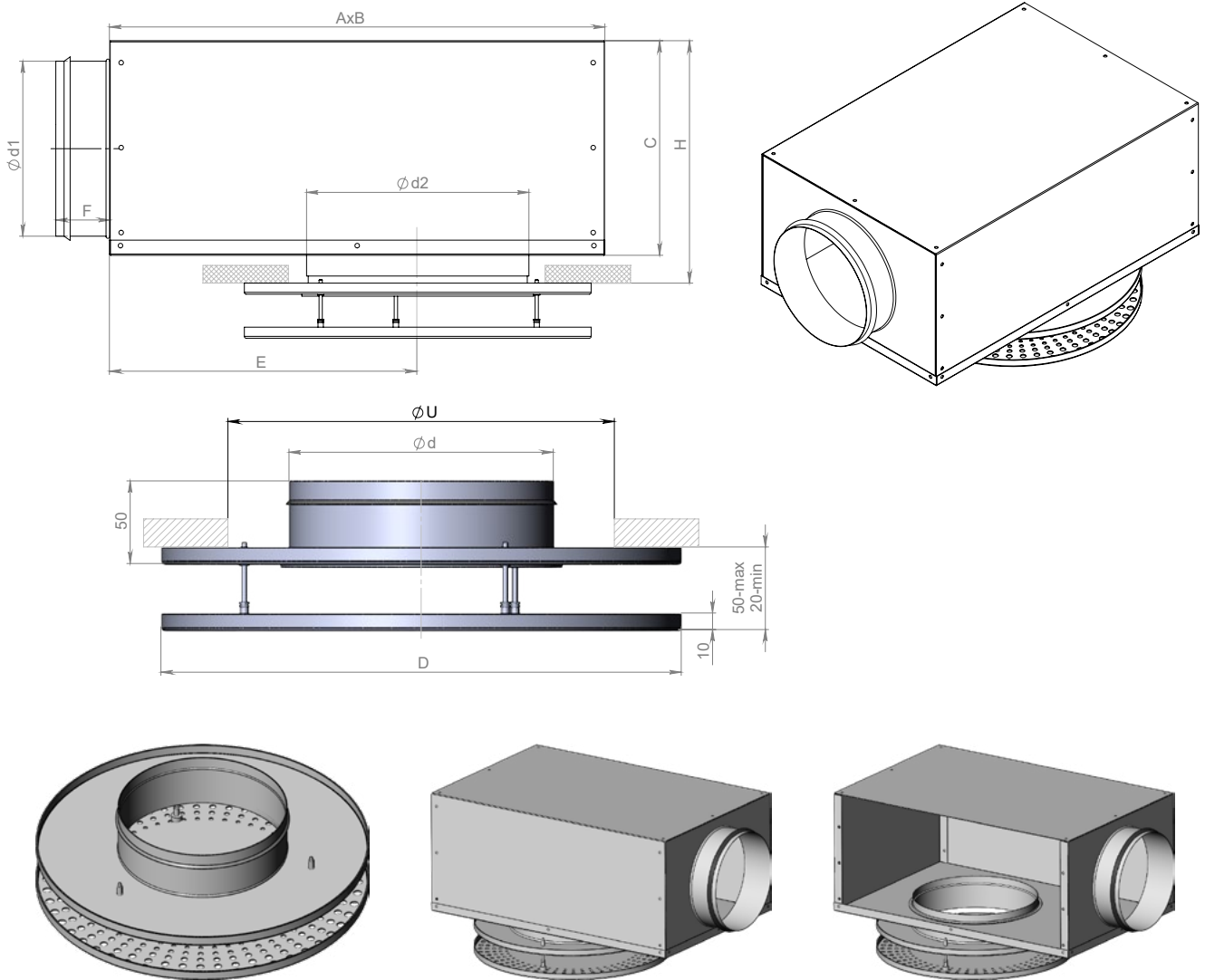

TSK + КСД	Ød мм	ØD мм	Ød1 мм	Ød2 мм	A мм	B мм	C мм	E мм	F мм	H мм	U мм
100	99	199	-	-	-	-	-	-	-	-	180
125	124	249	99	127	320	250	150	185	28	190	180
160	159	249	124	162	360	250	160	210	28	200	245
200	199	314	159	202	450	300	195	280	35	235	245
250	249	399	199	252	500	350	250	305	35	290	330
315	314	399	249	317	565	450	300	330	35	340	380

Аэродинамические характеристики диффузора TSK

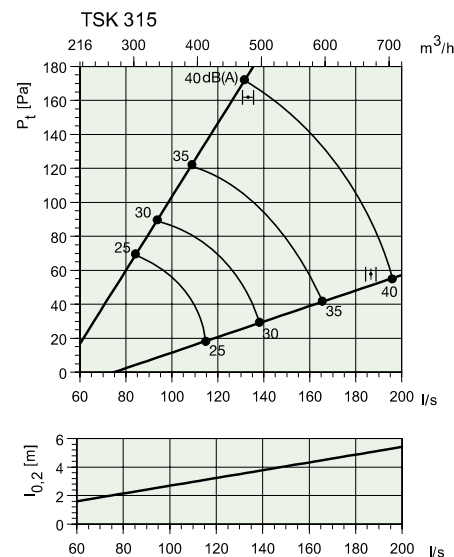
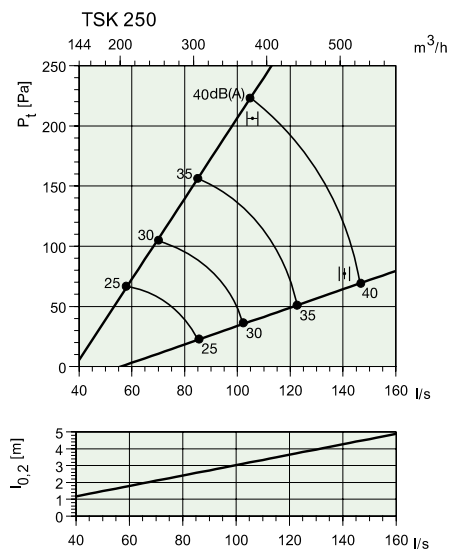
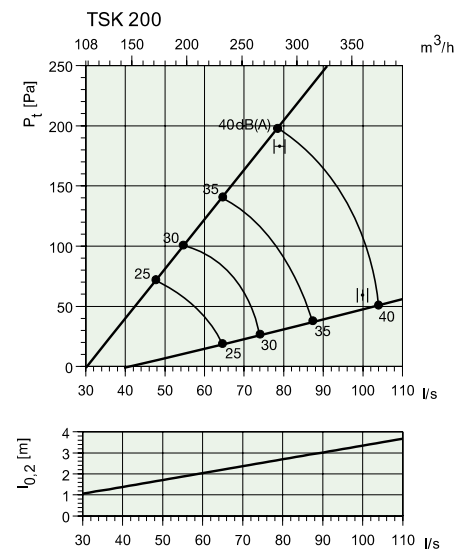
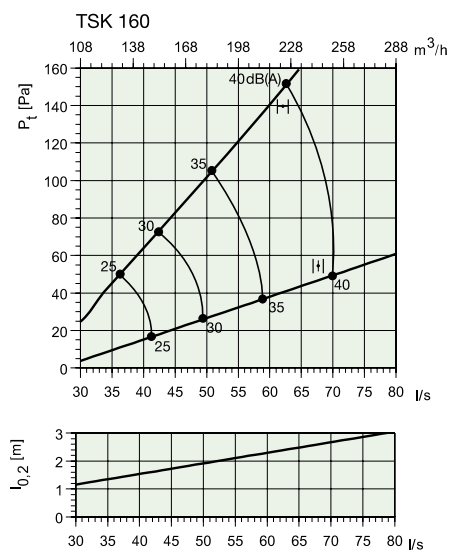
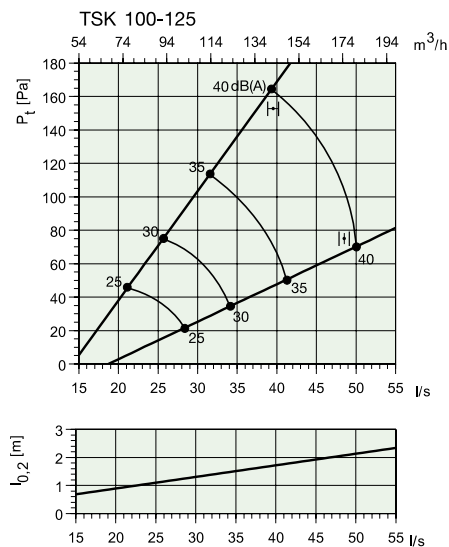
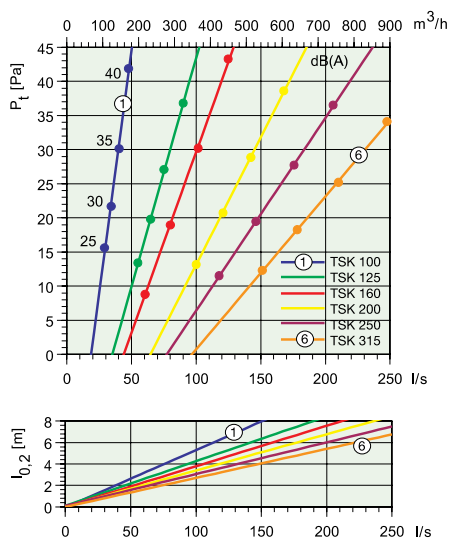

Пример заказа диффузора

TSK - 200 - RAL 9016M

Тип диффузора _____

200 Диаметр присоединения _____

Покрытие _____

RAL Стандартное покрытие
9016M по умолчанию (белый цвет матовый).
Выберите цвет по шкале RAL



Пример заказа КСД к диффузору

При заказе диффузора с камерой статического давления, определяющими размерами являются размеры диффузора, поэтому в примере заказа не указываются.
По требованию возможно изготовление КСД по чертежам заказчика.

КСД - Диффузор - 200 - ОВØ200 - RAL 9016М - И

Тип КСД _____

КСД Камера статического давления

КСР Камера статического давления с регулирующим устройством

Наименование диффузора _____

200 Типоразмер диффузора _____

Расположение врезки для подключения к воздуховоду _____

— Боковая врезка по умолчанию

ОВ Осевая врезка

Диаметр воздуховода _____

— Стандартный

Ø200 Индивидуальный

Покрытие _____

— Без покрытия по умолчанию

RAL Выберите цвет по шкале RAL

И Теплозвукоизоляция камеры статического давления _____

